

Elektro-Installationsrohre LANZ ESTA Stahl rostfrei A4

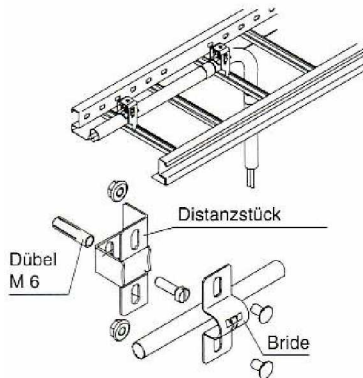

Wo in Aussenanlagen, Bahn- und Strassentunnel Kabel korrosionsfest und beschädigungssicher geführt werden müssen, empfiehlt sich die Verwendung von Elektro-Installationsrohren LANZ ESTA aus rostfreiem Stahl A4, WN 1.4571. Die Steckmontage ermöglicht hohe Montageleistungen. LANZ ESTA sind geprüft für Funktionserhalt im Brandfall E 30. Elektro-Installationsrohre LANZ ESTA aus rostfreiem Stahl werden mit Briden distanziert an Decken, Wänden oder MULTIFIX-Profilschienen solide befestigt. Das LANZ ESTA Elektro-Installationsrohrsystem entspricht den Normen EN 50086 und EN 50086-2-1.



Elektro-Installationsrohre LANZ ESTA



Standardlänge 3 m. Aus metallblankem Stahl A4 rostfrei, WN 1.4571. WIG geschweisst, Schweisssfaktor V = 1,0. 100 % recyclingfähig. Rohrenden innen und aussen entgratet. Beidseitig ohne Muffen. Zertifiziert gemäss DIN EN 9002. Bestell-Nr. siehe Seite 13.

Geprüft für Funktionserhalt im Brandfall E 30 siehe Seite 52.

Typ	Innen-Ø mm	Aussen-Ø mm	Wanddicke mm
Elektro-Installationsrohre LANZ ESTA			
LANZ ESTA M 16	14	16	1
LANZ ESTA M 20	18	20	1
LANZ ESTA M 25	23	25	1
LANZ ESTA M 32	30	32	1
LANZ ESTA M 40	38	40	1

Belastbar für E 30 mit 5,0 kg/m. Stützabstand 1,5 m.

Rohrbogen 90° LANZ ESTA

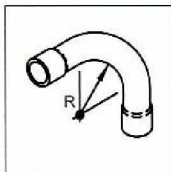

Aus rostfreiem Stahl A4, WN 1.4571. Beidseitig mit angeformter Muffe. Innendurchmesser wie Elektro-Installationsrohre LANZ ESTA. Bestell-Nr. siehe Seite 13.

Typ	Radius R mm
Rohrbogen 90°	
LANZ ESTA M 16	40
LANZ ESTA M 20	50
LANZ ESTA M 25	63
LANZ ESTA M 32	80
LANZ ESTA M 40	100

Muffen LANZ ESTA

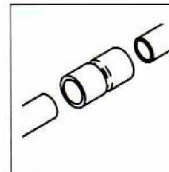

Aus rostfreiem Stahl A4, WN 1.4571. Zum Verbinden von Rohren durch Überschieben, mit mittiger Rille und mit Nocken für einwandfreien Presssitz. Bestell-Nr. siehe Seite 13.

Typ	Länge mm
Muffen	
LANZ ESTA M 16	62
LANZ ESTA M 20	68
LANZ ESTA M 25	72
LANZ ESTA M 32	88
LANZ ESTA M 40	88

Endtüllen LANZ ESTA

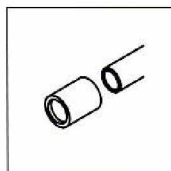

Aus rostfreiem Stahl A4, WN 1.4571. Übersteckbar. Eine Seite mit starkem Innenwulst. Innensteg zur Abrutschsicherung. Bestell-Nr. siehe Seite 13.

Typ	Länge mm
Endtüllen	
LANZ ESTA M 16	37
LANZ ESTA M 20	40
LANZ ESTA M 25	42
LANZ ESTA M 32	50
LANZ ESTA M 40	50

Briden / Distanzstück LANZ ESTA

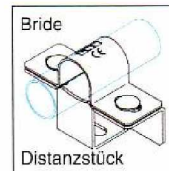

Aus rostfreiem Stahl A4, WN 1.4571. 1,5 mm stark. Zur direkten oder distanzierten Befestigung an Decken, Wänden oder MULTIFIX-Profilschienen. Bestell-Nr. siehe Seite 13.

Typ	für Ø mm
Briden / Distanzstück	
LANZ ESTA M 16	16
LANZ ESTA M 20	20
LANZ ESTA M 25	25
LANZ ESTA M 32	32
LANZ ESTA M 40	40

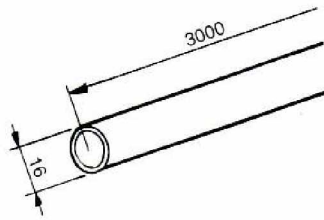

LANZ ESTA M 16 14 mm Innen-Ø



Typ	Einheit	E-No	Bestell-Nr.	Preis
LANZ ESTA M 16 El.-Installationsrohre	m	125 950 197	306 800	
LANZ ESTA M 16 Rohrbogen	Stück	126 278 151	306 801	
LANZ ESTA M 16 Muffen	Stück	126 187 251	306 802	
LANZ ESTA M 16 Endtüllen	Stück	126 202 151	306 803	
LANZ ESTA M 16 Briden	Stück	126 102 151	306 804	
LANZ ESTA M 16 Distanzstück	Stück	126 153 010	306 836	

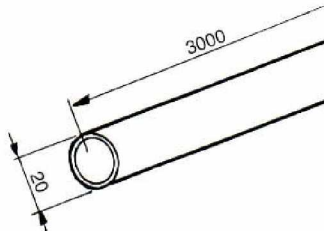

LANZ ESTA M 20 18 mm Innen-Ø



Typ	Einheit	E-No	Bestell-Nr.	Preis
LANZ ESTA M 20 El.-Installationsrohre	m	125 950 297	306 805	
LANZ ESTA M 20 Rohrbogen	Stück	126 278 152	306 806	
LANZ ESTA M 20 Muffen	Stück	126 187 252	306 807	
LANZ ESTA M 20 Endtüllen	Stück	126 202 152	306 808	
LANZ ESTA M 20 Briden	Stück	126 102 152	306 809	
LANZ ESTA M 20 Distanzstück	Stück	126 153 020	306 837	

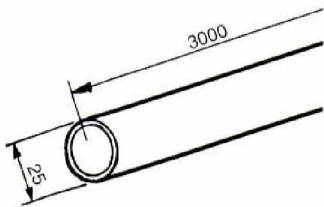

LANZ ESTA M 25 23 mm Innen-Ø



Typ	Einheit	E-No	Bestell-Nr.	Preis
LANZ ESTA M 25 El.-Installationsrohre	m	125 950 397	306 810	
LANZ ESTA M 25 Rohrbogen	Stück	126 278 153	306 811	
LANZ ESTA M 25 Muffen	Stück	126 187 253	306 812	
LANZ ESTA M 25 Endtüllen	Stück	126 202 153	306 813	
LANZ ESTA M 25 Briden	Stück	126 102 153	306 814	
LANZ ESTA M 25 Distanzstück	Stück	126 153 030	306 838	

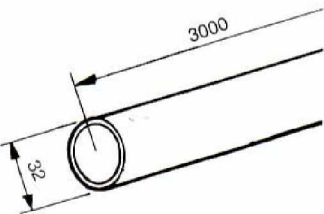

LANZ ESTA M 32 30 mm Innen-Ø



Typ	Einheit	E-No	Bestell-Nr.	Preis
LANZ ESTA M 32 El.-Installationsrohre	m	125 950 497	306 815	
LANZ ESTA M 32 Rohrbogen	Stück	126 278 154	306 816	
LANZ ESTA M 32 Muffen	Stück	126 187 254	306 817	
LANZ ESTA M 32 Endtüllen	Stück	126 202 154	306 818	
LANZ ESTA M 32 Briden	Stück	126 102 154	306 819	
LANZ ESTA M 32 Distanzstück	Stück	126 153 040	306 839	

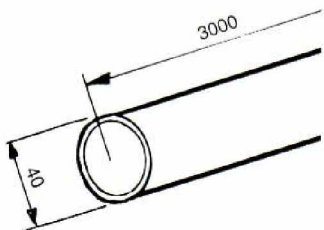

LANZ ESTA M 40 38 mm Innen-Ø



Typ	Einheit	E-No	Bestell-Nr.	Preis
LANZ ESTA M 40 El.-Installationsrohre	m	125 950 597	306 820	
LANZ ESTA M 40 Rohrbogen	Stück	126 278 155	306 821	
LANZ ESTA M 40 Muffen	Stück	126 187 255	306 822	
LANZ ESTA M 40 Endtüllen	Stück	126 202 155	306 823	
LANZ ESTA M 40 Briden	Stück	126 102 155	306 824	
LANZ ESTA M 40 Distanzstück	Stück	126 153 050	306 840	



MULTIFIX-Rohrschellen



MULTIFIX-Rohrschellen aus Stahl rostfrei A4, WN 1.4571 für die Boden-, Wand- oder Deckenmontage: Bitte fragen Sie LANZ an.