

Befestigungen für Stahl- und Betonbauten

Für die Montage an Stahlkonstruktionen und in Stahlbau-Hallen liefert LANZ spezielle Befestigungen, die eine solide und abrutschsichere Verbindung von Profilen, Stützen, Auslegern, Konsolen etc. mit Stahlstützen und -trägern beliebiger Abmessung ermöglichen. Mit LANZ Befestigungen arbeiten Sie rasch und gefahrlos, ohne Schweißen.

Für Befestigungen an Betondecken und Betonwänden liefert LANZ Dübel (Anker) aus verzinktem Stahl und aus Stahl rostfrei A4. Beachten Sie bei der Anwendung unbedingt die vom Hersteller gegebenen Hinweise.

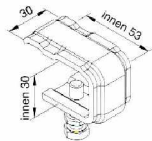
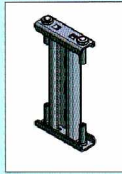

Klemmbügel

Zum Festklemmen von L-Kanälen, G-Kanälen und Gitterbahnen etc. an Stahlstützen und Stahlträgern. Stahl verzinkt mit Klemmschraube M 10. Spannbereich bis 30 mm.

	E-No	Bestell-Nr.	Preis
Klemmbügel	127 026 806	309 932	

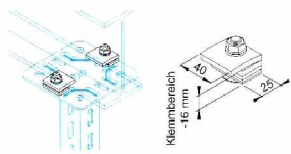

Klemmgarnitur

Für horizontale oder vertikale Befestigungen jeder Art an Stahlträgern und Stahlstützen. 2 Stück geeignet insbesondere für die Befestigung von Deckenstützen standard an Stahlträger bei Flanschbreiten zwischen 40 und 95 mm.

Garnitur bestehend aus konkaver Klemmplatte, Unterlageplatten 2, 3, 4 und 6 mm, wahlweise verwendbar, sowie Schraube und Mutter M 10. Anpassbar an alle Flanschdicken bis 16 mm. Stahl verzinkt. Zulässige Belastung 0,5 kN.

	E-No	Bestell-Nr.	Preis
Klemmgarnitur		350 174	

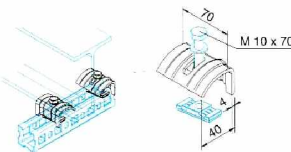

Stahlkralle

Zum raschen und soliden Verbinden von gelochten Profilschienen jeder Art, von Deckenstützen leicht mit Flanschbreiten zwischen 40 und 95 mm und von Systemteilen mit Platten, mit Stahlträgern und Stahlstützen. Spannbereich bis max. 20 mm. Stahl 6 mm tauchfeuerverzinkt, mit seitlicher Abrutschsicherung. Zulässige Belastung 6,2 kN per Stück.

	E-No	Bestell-Nr.	Preis/Stk.
Stahlkralle ohne Schraube		225 026	
Verdrehsichere Spezialschrauben M 10 x 50		307 865	
Stahlkralle mit Hammerkopf-Schraube M 10 x 20 zur Befestigung in Lochseiten von MULTIFIX-Profilschienen	127 190 216	350 170	
idem, mit verzahnter Ankerschraube M 10 x 25 zur Befestigung in Schlitzseite von MULTIFIX-Profilschienen	127 190 236	350 171	

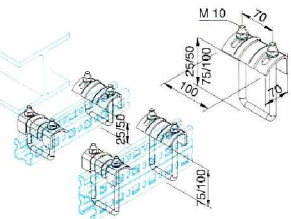

Stahl-Bügelklemmen 25 / 50 75 / 100

Universell verwendbar. Zum raschen und soliden Verbinden von ungelochten und gelochten Profilschienen Höhe 25, 50, 75 und 100 mm mit Platten, Stahlträgern, Stahlstützen etc. Spannbereich bis 25 mm. Stahl verzinkt 6 mm. Klemmplatte mit seitlicher Abrutschsicherung, komplett mit Bügelschrauben. Zulässige Belastung 2 kN per Stück.

	E-No	Bestell-Nr.	Preis
Stahl-Bügelklemme 25 / 50 mm Spannhöhe	127 190 206	309 399	
Stahl-Bügelklemme 75 / 100 mm Spannhöhe		309 400	

Profilschienen siehe Seite 100-104.

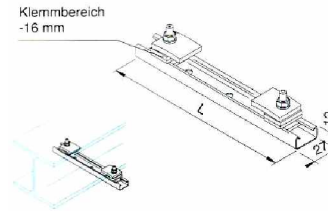

I-Befestigungsgarnituren 12 x 27

Zum Befestigen an Stahlträgern. Stahl verzinkt, bestehend aus 1 C-Profil 12 x 27 gelocht und 2 Klemmgarnituren.

Typ	Länge L mm	Bestell-Nr.	Preis
I-200	12 x 27 200	350 255	
I-300	12 x 27 300	350 256	
I-400	12 x 27 400	350 257	
I-500	12 x 27 500	350 258	
I-600	12 x 27 600	350 259	

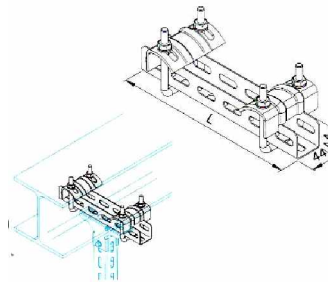

I-Befestigungsgarnituren 44 x 44

Zum soliden und abrutschsicheren Befestigen von Deckenstützen leicht, Kopfplatten etc. an Stahlträgern. Stahl verzinkt, bestehend aus 1 U-Profil 44 x 44 gelocht und 2 Stahl-Bügelklemmen.

Typ	Länge L mm	Bestell-Nr.	Preis
I-200	44 x 44 200	350 236	
I-300	44 x 44 300	350 237	
I-400	44 x 44 400	350 238	
I-500	44 x 44 500	350 239	
I-800	44 x 44 800	350 240	
I-1000	44 x 44 1000	350 241	

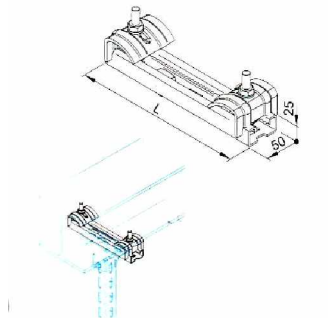

I-Befestigungsgarnituren 25 x 50

Zum soliden und abrutschsicheren Befestigen von Deckenstützen, Kopfplatten etc. an Stahlträgern. Stahl verzinkt, bestehend aus 1 MULTIFIX-Profilschiene 25 x 50, gelocht, mit eingerollter und verzahnter Schlitzseite, 2 Stahlkrallen mit seitlicher Abrutschsicherung, inkl. abrutschsicheren, verzahnten Anker-Schraubengarnituren.

Typ	Länge L mm	E-No	Bestell-Nr.	Preis
I-200	25 x 50 200	127 088 606	350 201	
I-300	25 x 50 300	127 088 616	350 202	
I-400	25 x 50 400	127 088 626	350 203	
I-500	25 x 50 500	127 088 636	350 204	
I-800	25 x 50 800	127 088 646	350 205	
I-1000	25 x 50 1000	127 088 656	350 206	

25 x 50 mm-Profilschienen in anderen Längen siehe Seite 101. Stahlkrallen siehe Seite 96.

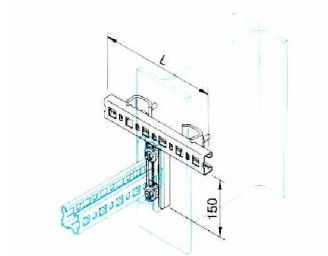

T-Befestigungsgarnituren 25 x 50

Zum soliden Befestigen von Auslegern, Konsolen, Systemteilen etc. an Stahlstützen. Stahl verzinkt. Bestehend aus

- 1 geschweißten T-Konstruktion aus MULTIFIX-Profilschienen 25 x 50
- 2 Stahlkrallen mit seitlicher Abrutschsicherung, inkl. 2 abrutschsicheren, verzahnten Anker-Schraubengarnituren

Typ	Länge L mm	E-No	Bestell-Nr.	Preis
T-200	25 x 50 200	127 088 706	350 210	
T-300	25 x 50 300	127 088 716	350 211	
T-400	25 x 50 400	127 088 726	350 212	

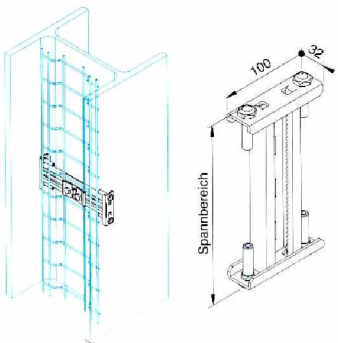

Stahl-Spannelemente

Zum Anschrauben seitlich in oder an Stahlstützen mit Schlitzseite innen oder aussen. Aus MULTIFIX-Profileschienen 25 x 50 mm, tauchfeuerverzinkt. Spitze aus gehärtetem Stahl. Gewinde M 10 (pat. pending).

Typ	Spannbereich mm	E-No	Bestell-Nr.	Preis
Spannelement	100-130	127 088 806	309 934	
Spannelement	130-165	127 088 816	309 935	
Spannelement	165-215	127 088 826	309 936	
Spannelement	215-265	127 088 836	309 937	
Spannelement	265-315	127 088 846	309 938	
Spannelement	315-365	127 088 856	309 939	

Spanngarnitur zur Herstellung von Stahl-Spannelementen in beliebiger Länge mit MULTIFIX-Profileschienen 25 x 50 (siehe Seite 101 (bitte separat bestellen, 2 Stück erforderlich)) **309 933**

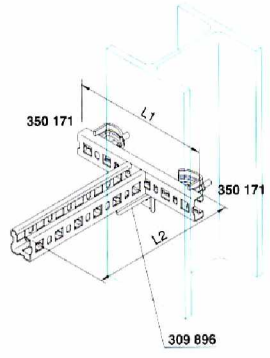

Ausleger für den Stahlbau

Zur raschen und sicheren Befestigung mit 2 Stahlkrallen (bitte separat bestellen) oder mit LANZ Spannelementen (bitte separat bestellen) an allen 4 Seiten von Stahlstützen. Stahl verzinkt. Für grössere Lasten oder Ausladungen Abstützung machen durch Anschrauben von Universalwinkel.

Typ	Länge L1 mm	Länge L2 mm	E-No	Bestell-Nr.	Preis
300/250	300	250		308 955	
300/550	300	550		308 956	
400/250	400	250		308 957	
400/550	400	550		308 958	

Andere Längen L1 und L2 auf Anfrage

Stahlkralle mit verzahnter Ankerschraube (2 Stück erforderlich)	127 190 236	350 171
Universalwinkel für Abstützungen	127 099 146	309 896
Schraubengarnitur für Lochseite	127 090 716	350 194

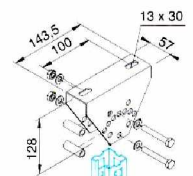

2-Loch-Kopfplatte winkerverstellbar für den Stahlbau

Winkerverstellbare Kopfplatte zur Herstellung von Deckenstützen beliebiger Länge. Stahl 3 mm, verzinkt.
Zur Montage von 1 U- oder 1 MULTIFIX-Profileschiene 50 x 50 mm im Winkel von 0° (senkrecht), 7,5°, 15°, 22,5°, 30°, 45°, 67,5° mit 2 Schraubengarnituren M 10 x 70 mit Distanzhülsen (separat bestellen) oder von 2 Profilschienen **nicht** winkerverstellbar.

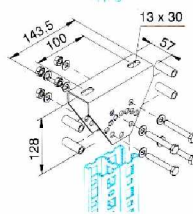

	E-No	Bestell-Nr.	Preis
2-Loch-Kopfplatte winkerverstellbar für den Stahlbau		309 882	
Schraubengarnituren M 10 x 70 mit Distanzhülsen	127 090 316	309 517	

Klemmgarnitur siehe Seite 96.
I-Befestigungsgarnituren siehe Seite 97.
Profilschienen siehe Seite 100-104.

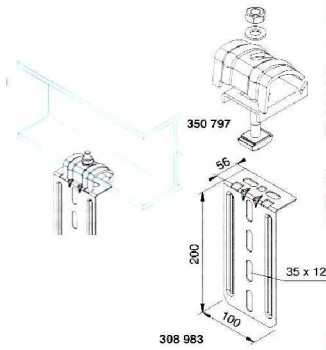

Stahlkralle mit Gegenplatte Montageplatte spezial

Universell verwendbar zur soliden Befestigung von z. B. Rohrschellen, Feuermeldern, Apparaten etc. an Stahlträger und Stahlstützen. Bestehend aus Stahlkralle, Gegenplatte mit 2 Zacken und Schraubengarnitur. – Montageplatte spezial bitte separat bestellen.

	Bestell-Nr.	Preis
Stahlkralle und Gegenplatte inkl. Schraubengarnitur	350 797	
Montageplatte spezial	308 983	

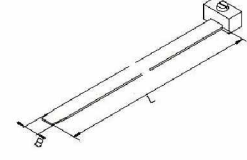

LANZ Bandbriden Stahl verzinkt und rostfrei A4 mit Spanmechanismus

Band zum Einschlaufen in Spanmechanismus. Zusätzliches Spannen beim Anziehen der Spannschraube. Stahl verzinkt und Stahl rostfrei A4.

Typ	für Ø mm	Bandbreite mm	Bandlänge mm	E-No	Bestell-Nr.	Preis
Stahl verzinkt	15-100	10	340	127 170 526	302 088	
Stahl rostfrei A4	15-100	10	340	127 171 526	302 089	

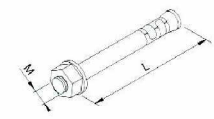

Dübel M 6 M 8 M 10 M 12 verzinkt

Zur Befestigung von Deckenstützen, Auslegern, Winkeln etc. an Mauerwerk oder Beton. Stahl verzinkt.

Typ	L mm	Verpackg. Stk.	E-No	Bestell-Nr.	Preis
M 6 x 65	65	50	127 090 796	307 986	
M 8 x 80	80	50	127 090 806	307 987	
M 10 x 70	70	100	127 090 816	307 988	
M 12 x 110	110	50	127 090 826	307 989	

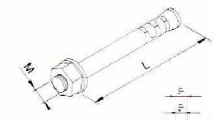

Dübel M 6 x 65 M 8 x 85 M 10 x 70 rostfrei A4

Zur Befestigung von Deckenstützen, Auslegern, Winkeln etc. an Mauerwerk oder Beton. Stahl rostfrei A4, WN 1.4401.

Typ	L mm	Verpackg. Stk.	E-No	Bestell-Nr.	Preis
M 6 x 65	65	100	127 091 066	304 614	
M 8 x 85	85	100	127 091 086	304 615	
M 10 x 70	70	50	127 091 096	304 616	

Betonschrauben

Zur Befestigung von Deckenstützen, Auslegern, Winkeln etc. in Beton.

Typ	Schraubendurchmesser d _s (mm)	Schraubendlänge l _{nom} + l _{fix} (mm)	max. Klemmlänge (mm)	Bohrerdurchmesser d _o (mm)	Bohrlochtiefe l _f (mm)	Zuglast in Beton C20/25 (kN zul.)	Empfohlene Festdrehmomente (harter Schraubfall) (Nm)	E-No	Bestell-Nr.	Preis
BS 8/15 S	10,5	90	15	8	100	*gB - 2,5	200		307 879	
gvzn						*ugB - 5,3				
BS 10/15 S	12,5	100	15	10	110	*gB - 4,0	300		307 880	
gvzn						*ugB - 6,6				

*gB = gerissener Beton / ugB = ungerissener Beton
- Selbstschneidende Betonschraube für die Durchsteckmontage • Wir empfehlen die Benutzung eines Impulsschraubers mit Tangentialschlag 99

Schraubengarnituren

Zum Verbinden von LANZ Systemteilen liefert LANZ innovativ konstruierte Verbindungselemente für **zeitsparende, schraubenlose Montage**. – Vielfach sind aber trotzdem Schrauben erforderlich: **Durchdachte Garnituren** helfen in diesem Falle mit, die Montagen rasch, zügig und solide auszuführen.

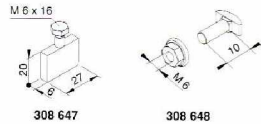

Durchsteckbare Schraubengarnituren M 6

Durchsteckbar (intl. pat.) durch 7 x 35 mm-Längslochanlagen von Auslegern, Wandauflagen etc. Stahl verzinkt.

	Bestell-Nr.	Preis
Durchsteckbare Schraubengarnitur M 6	308 647	
Durchsteckbare Hammerkopfschraubengarnitur M 6 x 16 rostfrei	308 648	

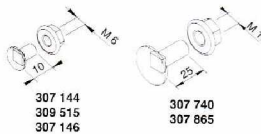

Schraubengarnituren M 6 / M 10

Zum Verschrauben von Verbindern, Stossleisten, Apparate-Montageplatten etc. Stahl verzinkt bzw. rostfrei.

	Stk.	E-No	Bestell-Nr.	Preis
M 6 x 10	100	127 090 006	307 144	
M 6 x 10 rostfrei	50	127 090 136	309 515	
M 6 x 20	100	-	307 146	
M 10 x 25 verdrehsicher	50	127 090 026	307 740	
M 10 x 50 verdrehsicher			307 865	

Schraubengarnitur M 10 x 70 ohne/mit Distanzhülse

Zur Verwendung u. a. zusammen mit U-Profilen 44 x 44 und 50 x 50. Aus Stahl feuerverzinkt. Packungen zu 50 Stück.

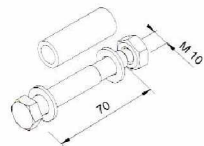

	E-No	Bestell-Nr.	Preis
M 10 x 70 ohne Distanzhülse	127 090 306	307 972	
M 10 x 70 mit Distanzhülse	127 090 316	309 517	

U-Konterplatten 44 x 44 und 50 x 50

Zur einfachen Verschraubung **aussen** auf U-Profilsschienen 44 x 44 und 50 x 50. Stahl 4 mm, verzinkt.

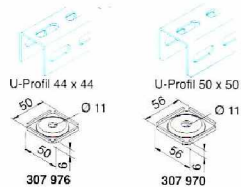

	E-No	Bestell-Nr.	Preis
U-Konterplatte 44 x 44		307 976	
U-Konterplatte 50 x 50		307 970	

Innenverbinder-Garnitur für U-Profilsschienen 44 x 44 und 50 x 50

Stahl 8 mm verzinkt mit Gewinde M 10 und 3 Nocken. Zum Einlegen an beliebigen Stellen in die Längslochanlagen von U-Profilsschienen zum Abstützen bzw. Verspannen mit M 10 Schraubengarnitur und U-Konterplatte.

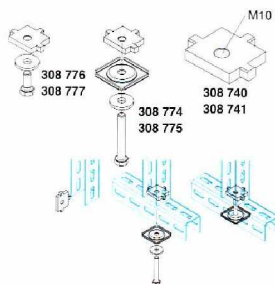

	Bestell-Nr.	Preis
Innenverbinder-Garnitur für U-Profilsschienen 44 x 44 kurze Schraube	308 776	
Innenverbinder-Garnitur für U-Profilsschienen 50 x 50 kurze Schraube	308 777	
Innenverbinder-Garnitur für U-Profilsschienen 44 x 44 lange Schraube plus Konterplatte	308 774	
Innenverbinder-Garnitur für U-Profilsschienen 50 x 50 lange Schraube plus Konterplatte	308 775	
Gewindeplatte 44 x 44 separat	308 740	
Gewindeplatte 50 x 50 separat	308 741	

105

PVO GMBH
ELEKTROGROSSHANDEL
Geschäftsführer:
Dietmar Hohn

Bankverbindung:
Commerzbank
Bankleitzahl 300 400 00
Kontonummer: 713 30 10

Gerichtsstandort:
Mönchengladbach
HRB 12581
St.-Nr. 114/5770/0703
Ust-IdNr.: DE234740322

Bachstrasse 8c
D – 41363 Jüchen
Tel: 0 21 81 / 47 6 97 -25
Fax: 0 21 81 / 47 6 97 -28

Email:
info@pvogmbh.de
Home:
www.pvogmbh.de

Nutenstein-Garnituren

Zum Befestigen von C-Profilen, Konsolen, Steigleitungen etc. Stahl verzinkt. Packungen zu 25 Stück.

Typ	E-No	Bestell-Nr.	Preis
Nutenstein M 6		309 513	

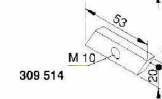
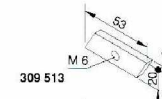

Nutenstein M 10		309 514	
-----------------	--	---------	--



Lang-Nutenstein M 10		350 183	
----------------------	--	---------	--

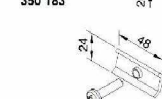

Nutenstein-Garnitur M 6 x 25	127 090 176	308 771	
------------------------------	-------------	---------	--

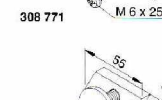

Nutenstein-Garnitur M 10 x 25	127 090 156	309 519	
-------------------------------	-------------	---------	--



Nutenstein-Garnitur mit Schlitzschraube		320 365	
---	--	---------	--

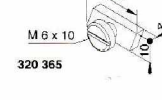

Gewindestange 6 mm Ø / Dübel mit Innengewinde M 6

Zur **distanzierten** Montage insbesondere von C-Kanal-Halterungen gerade in Kombination mit flexiblen C-Kanälen an Decken. Zuschneiden auf passende Länge. Dübel mit Innengewinde M 6 passend zu Gewindestangen M6.

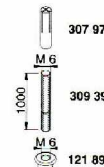

	Bestell-Nr.	Preis
Dübel mit Innengewinde M 6	307 973	
Gewindestange M 6, Länge 1 m	309 394	
6-Kant-Mutter M 6 (2 Stück verwenden)	121 894	

Gewindestange 10 mm Ø / Verlängerungsmutter

Länge 1 m. **Gewindestangen-Schraubengarnitur M 10** zum einfachen Befestigen von Gewindestangen in der Schlitzseite von MULTIFIX-Profilsschienen. Bestehend aus Gewindestange, selbststarretierendem, verzahntem Nutenstein, U-Konterplatte und Sechskantmutter. Stahl verzinkt.

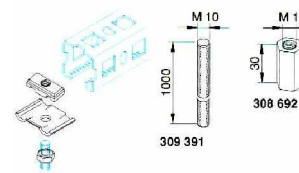

	Bestell-Nr.	Preis
Gewindestangen-Schraubengarnitur M 10	350 190	
Gewindestange separat M 10 1000 mm lang	309 391	
Verlängerungsmutter 3d M 10 30 mm lang	308 692	

350 190

106

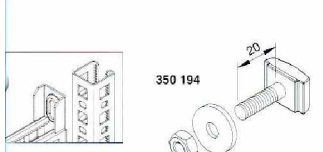

Hammerkopf-Schraubengarnituren M 10 / M 12 für MULTIFIX-Lochseiten

Hammerkopf zum Einfahren von aussen in die 21 x 21 mm-Lochungen von MULTIFIX-Profileschienen. Stahl promatverzinkt/rostfrei A4.

	Verpackg.	Stück	E-No	Bestell-Nr.	Preis
350 194					
Hammerkopf-Schraubengarnitur M 10 x 20 inkl. U-Scheibe und Mutter					
	25		127 090 716	350 194	
Hammerkopf-Mutter M 10					
	50		127 090 746	350 186	
Hammerkopf-Mutter M 12					
	50			350 187	
Hammerkopf-Mutter M 12 Stahl rostfrei A4					
				310 037	
Abscherfeste Hammerkopf-Schraubengarnitur M 10 x 20 mit Hammerkopf-Schiebeteil und Inbus-Schraube zum Verschrauben beidseitig in 21 x 21 mm-Lochungen					
	25		127 090 726	350 182	



Verzahnte Anker-Schraubengarnituren M 10 / M 12 für MULTIFIX-Schlitzseite

Zum Verschrauben und Zusammenhalten von Profilen. Verzahnter, selbstarretierender Nutenstein zum Einrasten in der MULTIFIX-Schlitzseite. Stahl promatverzinkt/rostfrei A4.

	Verpackg.	Stück	E-No	Bestell-Nr.	Preis
350 198					
Verzahnte Anker-Schraubengarnitur M 10 x 25, inkl. U-Scheibe und Mutter					
	25		127 090 916	350 198	
Verzahnter selbstarretierender Nutenstein M 8					
	50		127 090 946	310 010	
Verzahnter selbstarretierender Nutenstein M 10					
	50		127 090 956	310 011	
Verzahnter selbstarretierender Nutenstein M 12					
				350 037	
Verzahnter selbstarretierender Nutenstein M 12 Stahl rostfrei A4					
				310 027	
Abscherfeste, verzahnte Anker-Schraubengarnitur M 10 x 25 mit Hammerkopf-Schiebeteil und Inbus-Schraube					
	25		127 090 926	350 301	

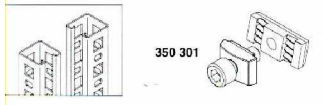
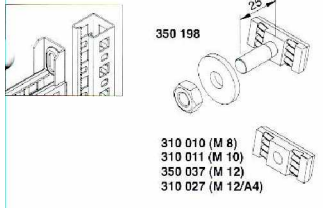

LANZ Haken für MULTIFIX-Schienen rüttelsicher

Zur schraubenlosen Befestigung (intl. pat.) von Flach-Auslegern und Konsolen MULTIFIX an Lochseiten von MULTIFIX-Profileschienen und Deckenstützen. – Selbstsichernd gegen unbeabsichtigtes Aushängen. Stahl 2 x 6 mm.

	Bestell-Nr.	Preis
350 188	350 188	
350 188 (A4)	350 189	



U-Konterplatte MULTIFIX rostfrei A4

Zur einfachen Verschraubung **aussen** auf MULTIFIX-Profileschienen. (Hier nicht gezeichnet. Siehe Seite 101 unten).

	E-No	Bestell-Nr.	Preis
350 183	127 098 106	350 167	

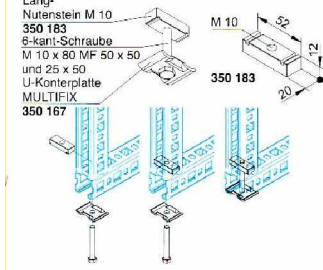

Innenverbinder-Garnitur für MULTIFIX-Profileschienen

Für die ansatzlose und kaum sichtbare rechtwinkelige Verschraubung von MULTIFIX-Profileschienen 50 x 50 mm mit Profilschienen 25 x 50 oder 50 x 50 mm. Stahl verzinkt.

	Bestell-Nr.	Preis
Innenverbinder-Garnitur für MULTIFIX-Profileschienen	350 207	
Lang-Nutenstein mit Gewinde M 10, separat	350 183	107